

# TERMÉKADATLAP

## DL ALU DN 150 14 W 4000 K IP44/IP20 WT

DOWNLIGHT ALU | Alumíniumházas mélysugárzó lámpatestek



### Alkalmazási területek

- Kompakt fénycsöves lámpatestek közvetlen kiváltására
- Általános megvilágítás
- Közterek
- Lépcsőházak
- Folyosók
- Előcsarnokok
- Üzletek, üzletterek

### Termékelőnyök

- Magas fényhasznosítás
- Akár 60%-os energiamegtakarítás (a kompakt fénycsöves lámpatestekhez képest)
- Nagyon homogén fény
- Funkcionális kialakítás
- Easy installation with fast connection
- Külső működtető a nagyobb rugalmasságért (kompatibilis egyes DALI előtétetekkel)
- 5 év garancia

### Termékjellemzők

- A szükséges mennyezetkivágás átmérője: 150 vagy 200 mm (változattól függően)
- Védelem típusa: IP44



## MŰSZAKI ADATOK

## BEKÖTÉSI ADATOK

Névleges teljesítmény	14,00 W
Névleges feszültség	220...240 V
Hálózati frekvencia	50...60 Hz
Névleges áram	100 mA
Bekapcsolási túláram	4 A
Lámpatestek max. száma megszakítás B16 A	128
Lámpatestek max. száma megszakítás C10 A	80
Lámpatestek max. száma megszakítás C16 A	128
Teljesítménytényező ( $\lambda$ )	> 0,90
Teljes harmonikus torzítás	< 20 %
Védelmi osztály	II
Üzem mód	Külső LED-előtét

## Fotometriai adatok

Fényáram	1260 lm
Fényhasznosítás	90 lm/W
Színhőmérséklet	4000 K
Light color (designation)	Hidegfehér
Színvisszaadási index, Ra	80
Standard színmegfelelőségi eloszlás	$\leq 6$ sdc
Fényerősség	-
Villogás mértékegysége (Pst LM)	-
Stroboszkópos láthatósági mérték (SVM)	-
Fotobiológiai biztonsági csoport EN62778	RG0
Fotobiológiai biztonsági csoport EN62471	RG0
Sugárzási szög	100 °
Egységes UGR a lámpatest hossz tengelyén	nem releváns



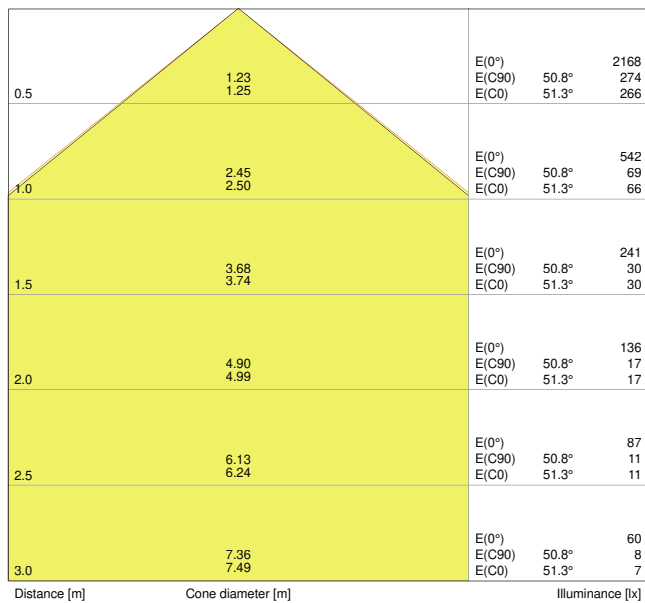

LDC typ cone

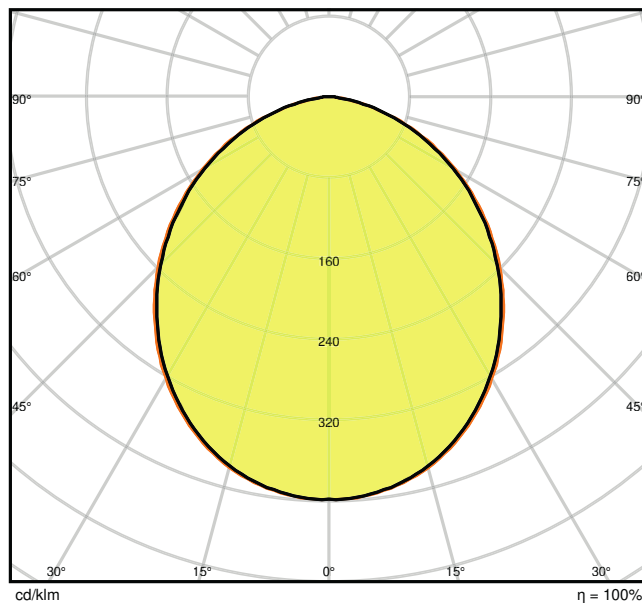

LDC typ polar

MÉRETEK ÉS SÚLY

Átmérő	160,00 mm
Magasság	52,00 mm
Product weight	360,00 g

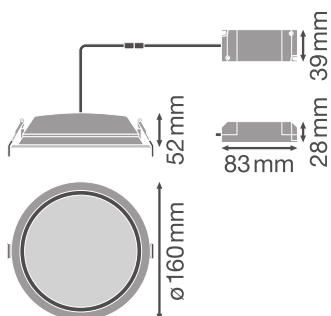

ANYAGOK ÉS SZÍNEK

Termék színe	Fehér
--------------	-------

Ház színe	Fehér
Felépítmény anyaga	Alumínium
Burkolat anyag	Polimetil-metakrilát (PMMA)
Az IEC 60695-2-12 szerint végzett vizsgálat	650 °C
Higanytartalom	0.0 mg

## ALKALMAZÁS ÉS SZERELÉS

Környezeti hőmérséklet-tartomány	-20...+45 °C
Tárolási hőmérséklet-tartomány	-20...+80 °C
Csatlakozás típusa	Csavarmentes terminál, 2-pólusú
Védelem típusa	IP44/IP20
IK védelmi osztály (ütésállóság) [PIM]	IK02
Dimmable	Nem
Type of mounting [calc.]	Recessed
Rögzítési hely	Mennyezet
Application environment	Beltér
Rögzítési átmérő	150 mm
Szerelési mélység	100 mm
Cserélhető LED-modul	Nem cserélhető
With light source	Igen

## Élettartam

Élettartam L70/B50 25 °C-on	50000 h
Élettartam L80/B10 25 °C-on	45000 h
Élettartam L90/B10 25 °C-on	30000 h
Kapcsolási ciklusok száma	100000

## ELŐTÉTEK













ECG - Névleges kimeneti áram	27...42 mA
ECG - Kimeneti impulzusáram	< 45 %
ECG - Length [PIM]	83 mm
ECG - Szélesség	39 mm
ECG - Magasság	28 mm

## TANÚSÍTVÁNYOK ÉS SZABVÁNYOK

Szabványok	CE / CB / ENEC / TÜV SÜD
------------	--------------------------

Korlátozott felületi hőmérséklet	Nem
Ütésbiztos	Nem

## LETÖLTÉSEK

LETÖLTÉSEK	
	User instruction
	Addon Technical Information
	Tender documents
	Declarations of conformity
	Declarations of conformity
	On-Pack-Info
	IES file (IES)
	LDT file (Eulumdat)
	R3D file (Relux 3D Model)
	M3D file (3D Model)
	ULD file (DIALux)
	UGR file (UGR table)

## LOGISZTIKAI ADATOK

Termékkód	Csomagolás (darab/egység)	Méretek (hosszúság x szélesség x magasság)	Gross weight	Volume
4058075091450	Hajtogatott doboz 1	175 mm x 175 mm x 85 mm	480.00 g	2.60 dm <sup>3</sup>
4058075091467	Shipping box 8	365 mm x 365 mm x 185 mm	4080.00 g	24.65 dm <sup>3</sup>

The mentioned product code describes the smallest quantity unit which can be ordered. One shipping unit can contain one or more single products. When placing an order, for the quantity please enter single or multiples of a shipping unit.

---

### KIEGÉSZÍTŐ KATALÓGUSADATOK

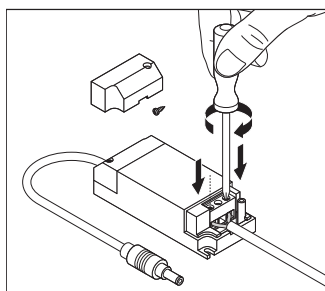

### Referenciák/hivatkozások

- For Guarantee see [www.ledvance.com/guarantee](http://www.ledvance.com/guarantee)

---

### FELELŐSSÉGGIZÁRÓ NYILATKOZAT

A változtatás jogát fenntartjuk. Hibák és mulasztások kizárva. Mindig győződjön meg arról, hogy a legújabb kiadást használja.