

TERMÉKADATLAP

DL ALU DN 200 25 W 4000 K IP44/IP20 WT

DOWNLIGHT ALU | Alumíniumházas mélysugárzó lámpatestek



Alkalmazási területek

- Kompakt fénycsöves lámpatestek közvetlen kiváltására
- Általános megvilágítás
- Közterek
- Lépcsőházak
- Folyosók
- Előcsarnokok
- Üzletek, üzletterek

Termékelőnyök

- Magas fényhasznosítás
- Akár 60%-os energiamegtakarítás (a kompakt fénycsöves lámpatestekhez képest)
- Nagyon homogén fény
- Funkcionális kialakítás
- Easy installation with fast connection
- Külső működtető a nagyobb rugalmasságért (kompatibilis egyes DALI előtétetekkel)
- 5 év garancia

Termékjellemzők

- A szükséges mennyezetkivágás átmérője: 150 vagy 200 mm (változattól függően)
- Védelem típusa: IP44



MŰSZAKI ADATOK

BEKÖTÉSI ADATOK

| | |
|------------------------------------------|------------------|
| Névleges teljesítmény | 25,00 W |
| Névleges feszültség | 220...240 V |
| Hálózati frekvencia | 50...60 Hz |
| Névleges áram | 110 mA |
| Bekapcsolási túláram | 7 A |
| Lámpatestek max. száma megszakítás B16 A | 107 |
| Lámpatestek max. száma megszakítás C10 A | 72 |
| Lámpatestek max. száma megszakítás C16 A | 116 |
| Teljesítménytényező (λ) | > 0,90 |
| Teljes harmonikus torzítás | < 20 % |
| Védelmi osztály | II |
| Üzem mód | Külső LED-előtét |

Fotometriai adatok

| | |
|------------------------------------------|--------------|
| Fényáram | 2370 lm |
| Fényhasznosítás | 95 lm/W |
| Színhőmérséklet | 4000 K |
| Light color (designation) | Hidegfehér |
| Színvisszaadási index, Ra | 80 |
| Standard színmegfelelőségi eloszlás | ≤ 6 sdc |
| Fényerősség | - |
| Villogás mértékegysége (Pst LM) | - |
| Stroboszkópos láthatósági mérték (SVM) | - |
| Fotobiológiai biztonsági csoport EN62778 | RG0 |
| Fotobiológiai biztonsági csoport EN62471 | RG0 |
| Sugárzási szög | 100 ° |
| Egységes UGR a lámpatest hossz tengelyén | nem releváns |





LDC typ cone

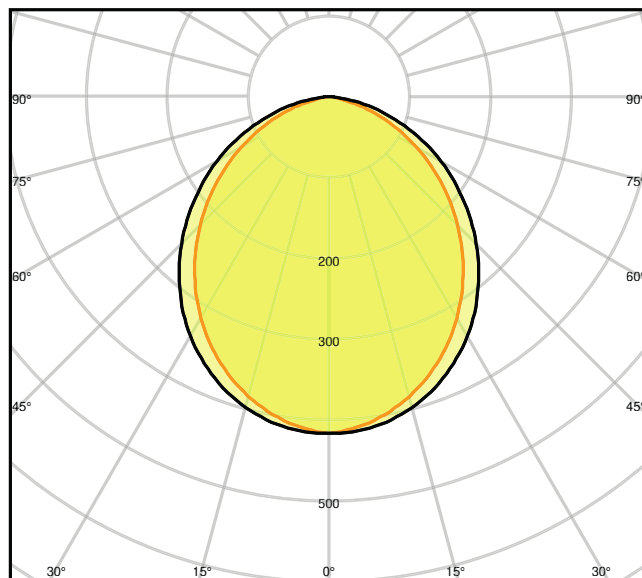

LDC typ polar

MÉRETEK ÉS SÚLY

| | |
|----------------|-----------|
| Átmérő | 215,00 mm |
| Magasság | 61.00 mm |
| Product weight | 600,00 g |

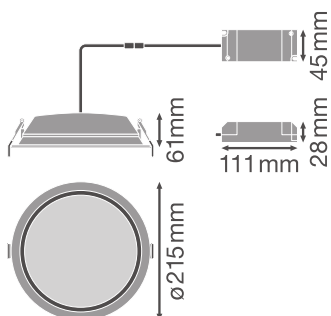

ANYAGOK ÉS SZÍNEK

| | |
|--------------|-------|
| Termék színe | Fehér |
|--------------|-------|



| | |
|---------------------------------------------|-----------------------------|
| Ház színe | Fehér |
| Felépítmény anyaga | Alumínium |
| Burkolat anyag | Polimetil-metakrilát (PMMA) |
| Az IEC 60695-2-12 szerint végzett vizsgálat | 650 °C |
| Higanytartalom | 0.0 mg |

ALKALMAZÁS ÉS SZERELÉS

| | |
|----------------------------------------|-----------------------------------|
| Környezeti hőmérséklet-tartomány | -20...+45 °C |
| Tárolási hőmérséklet-tartomány | -20...+80 °C |
| Csatlakozás típusa | Csavaros terminál, 2-pólusú (L,N) |
| Védelem típusa | IP44/IP20 |
| IK védelmi osztály (ütésállóság) [PIM] | IK02 |
| Dimmable | Nem |
| Type of mounting [calc.] | Recessed |
| Rögzítési hely | Mennyezet |
| Application environment | Beltér |
| Rögzítési átmérő | 200 mm |
| Szerelési mélység | 120 mm |
| Cserélhető LED-modul | Nem cserélhető |
| With light source | Igen |

Élettartam

| | |
|-----------------------------|---------|
| Élettartam L70/B50 25 °C-on | 50000 h |
| Élettartam L80/B10 25 °C-on | 45000 h |
| Élettartam L90/B10 25 °C-on | 30000 h |
| Kapcsolási ciklusok száma | 100000 |

ELŐTÉTEK

| | |
|------------------------------|------------|
| ECG - Névleges kimeneti áram | 27...42 mA |
| ECG - Kimeneti impulzusáram | < 30 % |
| ECG - Length [PIM] | 111 mm |
| ECG - Szélesség | 45 mm |
| ECG - Magasság | 28 mm |













TANÚSÍTVÁNYOK ÉS SZABVÁNYOK

| | |
|------------|--------------------------|
| Szabványok | CE / CB / ENEC / TÜV SÜD |
|------------|--------------------------|



| | |
|----------------------------------|-----|
| Korlátozott felületi hőmérséklet | Nem |
| Ütésbiztos | Nem |

LETÖLTÉSEK

| LETÖLTÉSEK | |
|-------------------------------------------------------------------------------------|-----------------------------|
|  | User instruction |
|  | Addon Technical Information |
|  | Tender documents |
|  | Declarations of conformity |
|  | Declarations of conformity |
|  | On-Pack-Info |
|  | IES file (IES) |
|  | LDT file (Eulumdat) |
|  | R3D file (Relux 3D Model) |
|  | M3D file (3D Model) |
|  | ULD file (DIALux) |
|  | UGR file (UGR table) |

LOGISZTIKAI ADATOK

| Termékkód | Csomagolás (darab/egység) | Méretek (hosszúság x szélesség x magasság) | Gross weight | Volume |
|---------------|---------------------------|--------------------------------------------|--------------|-----------------------|
| 4058075091511 | Hajtogatott doboz 1 | 225 mm x 225 mm x 110 mm | 775.00 g | 5.57 dm ³ |
| 4058075091528 | Shipping box 8 | 462 mm x 462 mm x 240 mm | 6763.00 g | 51.23 dm ³ |



The mentioned product code describes the smallest quantity unit which can be ordered. One shipping unit can contain one or more single products. When placing an order, for the quantity please enter single or multiples of a shipping unit.

KIEGÉSZÍTŐ KATALÓGUSADATOK

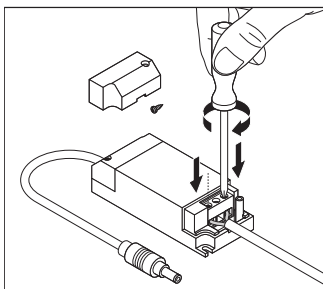

Referenciák/hivatkozások

- For Guarantee see www.ledvance.com/guarantee

FELELŐSSÉGGIZÁRÓ NYILATKOZAT

A változtatás jogát fenntartjuk. Hibák és mulasztások kizárva. Mindig győződjön meg arról, hogy a legújabb kiadást használja.

