

TERMÉKADATLAP

PANEL VAL 600 UGR < 19 36 W 4000 K WT

PANEL VALUE 600 UGR < 19 | Négyzetletes, süllyesztett panel lámpatestek, szinte káprázás nélküli fénnel, 600 x 600 mm

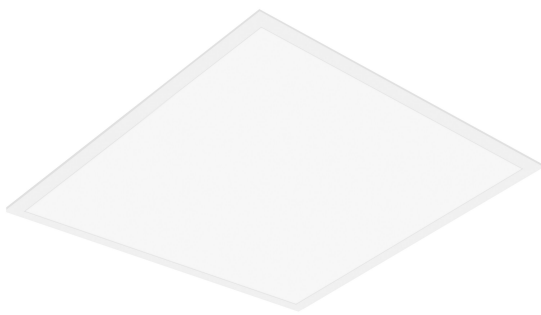

Alkalmazási területek

- Fénycsöves lámpatestek közvetlen kiváltására
- Irodák, konferenciatermek
- Recepciós területek, előcsarnokok, folyosók, felvonók
- Alkalmas 600 x 600 mm-es ráccsal ellátott, süllyesztett mennyezeti rendszerekhez

Termékelőnyök

- Kiváló ár-érték arány
- Kiváló káprázáscsökkentés (UGR < 19)
- Szinte villogás nélküli fény a speciális elektronikus előtétnek köszönhetően
- Energiamegtakarítás az akár 100 lm/W-os fényhasznosítással
- Külső előtét a sokoldalúbb és egyszerű beépíthetőségért
- DALI elektronikus előtéttel kapható változatok

Termékjellemzők

- Élettartam (L70/B50): akár 50 000 óra (25 °C-on)
- Extrudált alumíniumkeret
- Polisztirol diffúzor



MŰSZAKI ADATOK

BEKÖTÉSI ADATOK

Névleges teljesítmény	36,00 W
Névleges feszültség	220...240 V
Hálózati frekvencia	50...60 Hz
Névleges áram	170 mA
Bekapcsolási túláram	10,4 A
Beáramló áram ideje T_{h50}	200 μ s
Lámpatestek max. száma megszakítás B16 A	19
Lámpatestek max. száma megszakítás C10 A	19
Lámpatestek max. száma megszakítás C16 A	30
Teljesítménytényező (λ)	> 0,90
Teljes harmonikus torzítás	< 15 %
Védelmi osztály	II
Üzem mód	Külső LED-előtét

Fotometriai adatok

Fényáram	3600 lm
Fényhasznosítás	100 lm/W
Színhőmérséklet	4000 K
Light color (designation)	Hidegfehér
Színvisszaadási index, Ra	> 80
Standard színmegfelelőségi eloszlás	5 sdc
Fényerősség	-
Villogásmentes	Igen
Villogás mértékegysége (Pst LM)	-
Stroboszkópos láthatósági mérték (SVM)	-
Fotobiológiai biztonsági csoport EN62778	RG0
Sugárzási szög	90 °
Egységes UGR a lámpatest hossz tengelyén	< 19



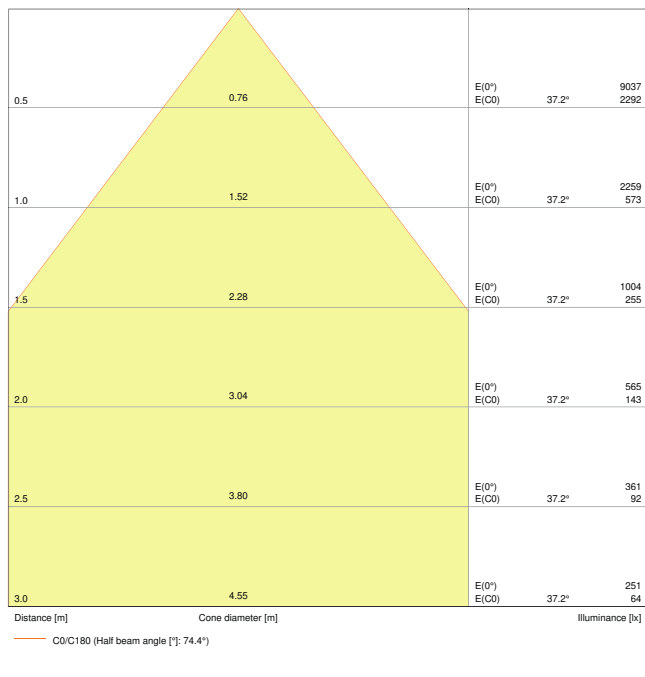

LDC typ cone

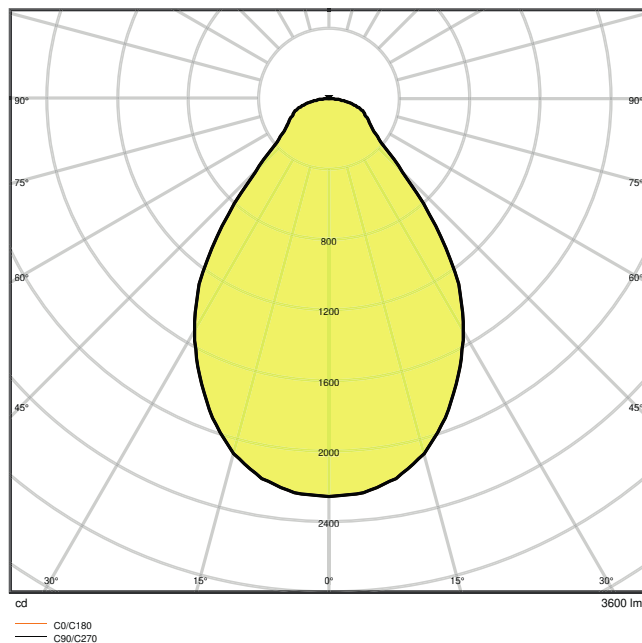

LDC typ polar

MÉRETEK ÉS SÚLY

Hossz	595.00 mm
Szélesség	595.00 mm
Magasság	35.00 mm
Product weight	1800,00 g

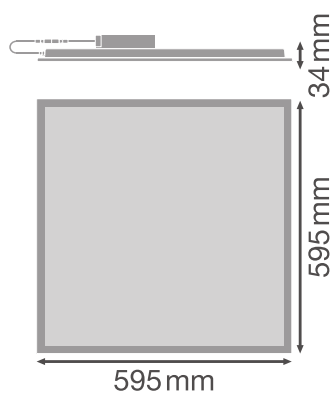

ANYAGOK ÉS SZÍNEK

Termék színe	Fehér
Ház színe	Fehér
Felépítmény anyaga	Alumínium
Burkolat anyag	Polisztirol (PS)
Fénykibocsátó felület anyaga	Polisztirol
Az IEC 60695-2-12 szerint végzett vizsgálat	650 °C
Higanytartalom	0.0 mg

ALKALMAZÁS ÉS SZERELÉS

Környezeti hőmérséklet-tartomány	-10...+45 °C
Csatlakozás típusa	Csavarmentes terminál
Védelem típusa	IP40
IK védelmi osztály (ütésállóság) [PIM]	IK02
Dimmable	Nem
Type of mounting [calc.]	Süllyesztett/Függesztett/Felületi
Rögzítési hely	Mennyezet / Fal
Application environment	Beltér
Rögzítési hossz	580 mm
Rögzítési szélesség	580 mm
Szerelési mélység	50,0 mm
Cserélhető LED-modul	Nem cserélhető

Élettartam

Élettartam L70/B50 25 °C-on	50000 h
Élettartam L80/B10 25 °C-on	50000 h
Élettartam L90/B10 25 °C-on	30000 h
Kapcsolási ciklusok száma	25000

ELŐTÉTEK

ECG - Kimeneti impulzusáram	≤ 5 %
-----------------------------	-------

TANÚSÍTVÁNYOK ÉS SZABVÁNYOK











Szabványok	CE / CB / EAC
Korlátozott felületi hőmérséklet	Nem
Ütésbiztos	Nem



EQUIPMENT / ACCESSORIES

- Tartozékok többféle szerelési lehetőséghez
- Külső előtét mellékelve
- Biztonsági rögzítők mellékelve

LETÖLTÉSEK

LETÖLTÉSEK	
	User instruction
	User instruction
	Addon Technical Information
	Addon Technical Information
	Tender documents
	Declarations of conformity
	IES file (IES)
	LDT file (Eulumdat)
	R3D file (Relux 3D Model)
	M3D file (3D Model)
	UGR file (UGR table)

LOGISZTIKAI ADATOK

Termékkód	Csomagolás (darab/egység)	Méretek (hosszúság x szélesség x magasság)	Gross weight	Volume
4058118142200	Hajtogatott doboz 1	602 mm x 40 mm x 648 mm	2192.00 g	15.60 dm ³
4058118142217	Shipping box 4	667 mm x 182 mm x 634 mm	10015.00 g	76.96 dm ³

The mentioned product code describes the smallest quantity unit which can be ordered. One shipping unit can contain one or more single products.



When placing an order, for the quantity please enter single or multiples of a shipping unit.

KIEGÉSZÍTŐ KATALÓGUSADATOK

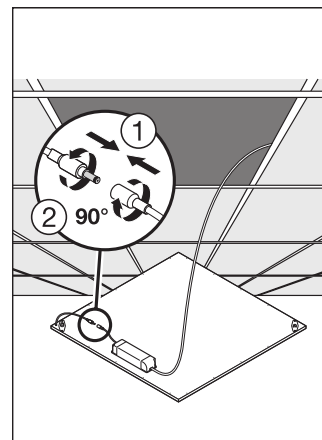
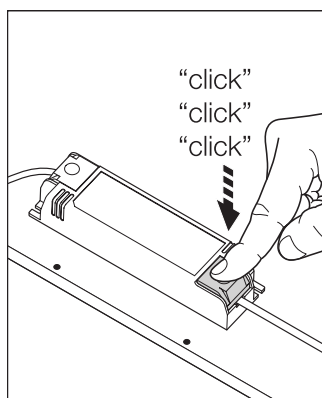
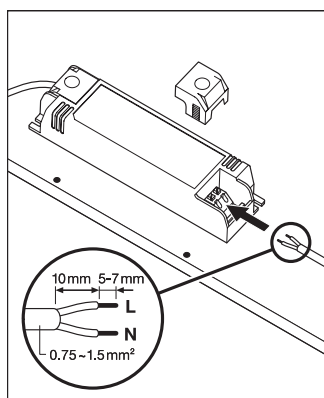

Referenciák/hivatkozások

– For Guarantee see www.ledvance.com/guarantee

FELELŐSSÉGGIZÁRÓ NYILATKOZAT

A változtatás jogát fenntartjuk. Hibák és mulasztások kizárva. Mindig győződjön meg arról, hogy a legújabb kiadást használja.

